



# WANDKLIMAAANLAGE BEDIENUNGSHANDBUCH



<b>D</b>	INSTALLATIONSHANDBUCH		
DEUTSCH	Seiten 1 - 14		

**AHI CARRIER S.E. EUROPE AIR CONDITIONING S.A.**

18, KIFISOU AVENUE  
0442 ATHENS, GREECE  
TEL. +30-210-6796300.

Dieses Produkt befindet sich in Übereinstimmung mit der Niederspannungsrichtlinie (2006/95/EC) und der Richtlinie über elektromagnetische Verträglichkeit (2004/108/EEC) der Europäischen Union.



## Korrekte Entsorgung dieses Produktes (Elektro- und Elektronik-Altgeräte)

(Bei der Benutzung dieser Klimaanlage in europäischen Ländern muss Folgendes eingehalten werden)

- Dieses Symbol auf dem Produkt oder in seiner Dokumentation bedeutet, dass Elektro- und Elektronik-Altgeräte (WEEE nach der Richtlinie 2002/96/EG) nicht mit gewöhnlichem Haushaltsabfall zusammen entsorgt werden dürfen. Die Entsorgung dieses Geräts als Siedlungsabfall ist verboten. Es gibt verschiedene Entsorgungsmöglichkeiten:

1. Die Stadtverwaltung hat Sammelstellen zur kostenlosen Entsorgung von Elektronikaltgeräten eingerichtet.
2. Wenn Sie ein neues Produkt kaufen, wird der Einzelhändler das alte zumindest unentgeltlich zurückzunehmen.
3. Der Hersteller wird das alte Gerät zur Entsorgung zumindest für den Benutzer unentgeltlich zurückzunehmen.
4. Da alte Produkte wertvolle Ressourcen enthalten, können sie an Altmetallhändler verkauft werden. Die Entsorgung in Wäldern und in der freien Natur gefährdet Ihre Gesundheit, wenn gefährliche Stoffe in das Grundwasser und in die Nahrungskette gelangen.

- Lesen Sie dieses Handbuch bevor Sie das Produkt benutzen!
- Das Gerät kann von Kindern über 8 Jahren und von Personen mit eingeschränkten körperlichen, sensorischen bzw. geistigen Fähigkeiten, mangelnder Erfahrung bzw. fehlendem Wissen bedient werden, sofern sie beaufsichtigt werden oder eine gründliche Einweisung zur sicheren Nutzung der Geräte erhalten haben und die relevanten Gefahren begreifen. Kinder dürfen nicht mit dem Gerät spielen. Reinigung und Benutzerpflege sollen nicht von Kindern unbeaufsichtigt durchgeführt werden.
- Die beweglichen Teile des Geräts müssen sich in Höhe von mindestens 2,3m von dem Boden befinden/ installiert sein.
- ELEKTRISCHE Arbeiten können nur von autorisiertem Personal und gemäß den nationalen Installationsvorschriften durchgeführt werden. Wenn das Netzkabel beschädigt ist, ist es vom Hersteller, dessen Kundendienst oder entsprechend geschultem Fachpersonal zu ersetzen, um Gefahren zu vermeiden.

Hinweis: Der Hersteller behält sich das Recht vor, die Spezifikationen jedes Produkts ohne vorherige Benachrichtigung zu ändern.

# INHALTSVERZEICHNIS

## 1. BITTE VOR DER INBETRIEBNAHME LESEN

- 1.1 Sicherheitshinweise ..... 03
- 1.2 Namen der Teile ..... 06

## 2. BETRIEB

- 2.1 Betriebsbedingungen ..... 07
- 2.2 Manueller Betrieb ..... 07
- 2.3 Richtungssteuerung ..... 08
- 2.4 So funktioniert es ..... 09
- 2.5 Besondere Funktionen ..... 10

## 3. PFLEGE

- Pflege und Wartung ..... 12

## 4. FEHLERBEHEBUNG

- Leitfäden, Tipps und Sicherheitshinweise ..... 15

INNENRAUM	IM FREIEN	STROMVERSORGUNG
42QHF009DS*	38QUS009DS*	
42QHF012DS*	38QUS012DS*	
42QHF018DS*	38QUS018DS*	220-240 ~ 50Hz
42QHF022DS*	38QUS022DS*	

## 1.1 Sicherheitshinweise

- Befolgen Sie sorgfältig diese Anleitungen um:
  - einen fehlerhaften Betrieb zu vermeiden,
  - Verletzungen oder Folgeschäden zu vermeiden,
  - die Lebensdauer des Produkts zu optimieren
- Der Schweregrad wird wie folgt klassifiziert:

**! WARNHINWEIS**  
Dieses Symbol bedeutet die Möglichkeit von Verletzung oder Tod.

**! ACHTUNG**  
Dieses Symbol bedeutet die Möglichkeit von Sachschaden oder schweren Folgen.

- Symbole, die in diesem Handbuch benutzt werden:



**! WARNHINWEIS**

**!** Die Installation dieses Produkts darf nur von entsprechend qualifizierten und erfahrenen Personen durchgeführt werden.

**!** Der Netzstecker muss in der Steckdose fest sitzen, falls vorhanden.

**⊘** Schalten Sie das Gerät nicht durch Einstecken oder Herausziehen des Netzkabels ein und aus.

**⊘** Benutzen Sie kein Verlängerungskabel und benutzen Sie nicht die gleiche Steckdose gleichzeitig für andere Geräte.

**⊘** Benutzen Sie kein entzündliches Gas oder brennbare Substanzen wie Benzin, Benzol, Verdüner usw. im klimatisierten Raum.

**⊘** Benutzen Sie keine Heizgeräte in dem klimatisierten Raum.

**⊘** Kinder dürfen nicht mit der Fernbedienung, den beweglichen Teilen und/oder den Kältemittel- und den elektrischen Anschlüssen der Klimaanlage spielen.

**⊘** Lange Aussetzung an Zugluft kann Muskelschmerzen und trockene Augen zur Folge haben.

**⊘** Wenn das Gerät mit nassen Händen bedient wird, kann es zu Stromschlag kommen.

**!** Wenn ungewöhnliche Gerüche, Geräusche oder Vibrationen festgestellt werden, schalten Sie das Gerät aus. Wenden Sie sich an einen zugelassenen Händler.

**⊘** Versuchen Sie nicht, Ihre Klimaanlage zu reparieren, zu transportieren oder daran Änderungen vorzunehmen.

**!** Suchen Sie professionelle Hilfe - wenden Sie sich an einen zugelassenen Händler.

## ACHTUNG

**!** Wenn das Gerät für lange Zeit nicht benutzt werden soll, ziehen Sie das Netzkabel aus der Steckdose.



**!** Das Produkt dient NUR dem menschlichen Komfort.



**⊘** Steigen Sie nicht auf das Gerät und stellen Sie keine Gegenstände darauf.



**⊘** Blockieren Sie nicht die Lufteintritts- oder Luftaustrittsöffnungen. Das wird eine schlechte Leistung, höhere Betriebskosten und eine kürzere Lebensdauer des Produkts zur Folge haben.



**!** VOR dem Reinigen oder der Wartung schalten Sie das Gerät ab.

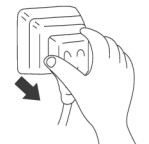

**!** Prüfen Sie regelmäßig die Luftfilter und reinigen Sie sie, wenn erforderlich.



**!** Beim Reinigen benutzen Sie das Wasser sparsam, um einen Stromschlag zu vermeiden.

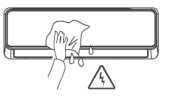

**!** Benutzen Sie nie starke Reinigungsmittel, Verdüner oder Schleifpolitur am Produkt.

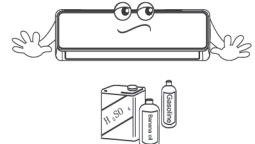

## 1.2 Namen der Teile



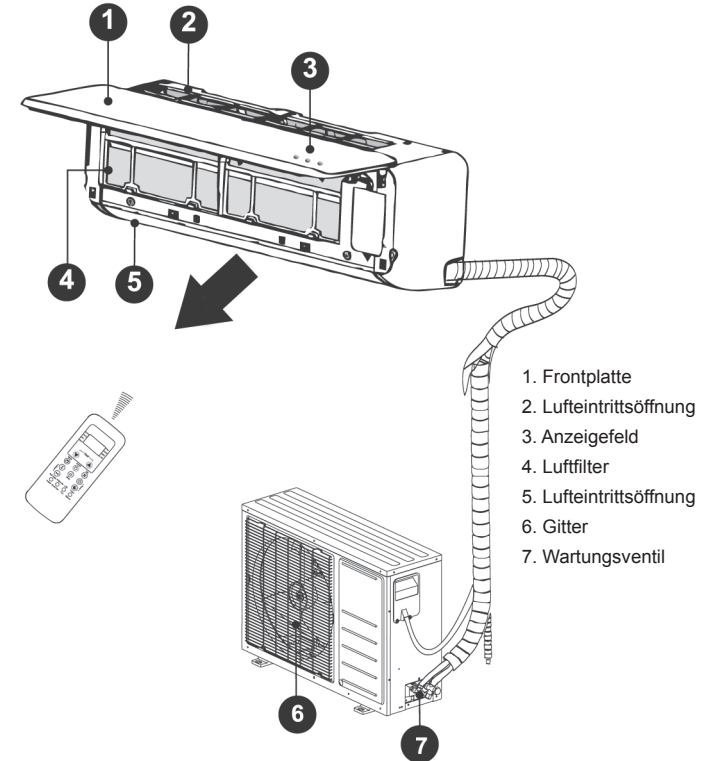

### ■ Innengerät

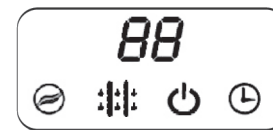

### ■ Außengerät

### ■ Anzeigesymbole



-  BETRIEB
-  ZEITBEREICHSAUSWAHL
-  VORWÄRMEN ODER ENTFROSTEN IM GANGE
-  **88**\* GEWÄHLTE TEMPERATUR SELBSTDIAGNOSE-CODES
-  \* LUFTREINIGUNG
- [\*] Modellabhängig

Hinweis: In dieser Dokumentation finden Sie Anleitungen zur Verwendung der Infrarot-Fernbedienung

## 2.1 Betriebstemperatur

		In Innenräumen	Im Freien
Kühlen	Obergrenze	32°C DB	46°C DB
	Untergrenze	18°C DB	-10°C DB
Heizbetrieb	Obergrenze	27°C DB	24°C DB
	Untergrenze	0°C DB	-15°C DB

Hinweis: DB - Dry Bulb

1. Innerhalb dieser Betriebstemperaturen ist die optimale Leistung gewährleistet.
2. Wenn das Gerät für eine lange Zeit über oder unter dieser Werte benutzt wird, kann die Systemdiagnose eine Fehlfunktion entdecken und das Gerät wird nicht richtig funktionieren.
3. Relative Feuchtigkeit im Raum - weniger als 80%. Bei Betrieb der Klimaanlage außerhalb dieses Bereiches kann sich Wasser auf ihrer Oberfläche kondensieren. Bitte bewegen Sie den Luftstromschlitz bis zum größtmöglichen Winkel und wählen Sie den HIGH Fan Betrieb.

## 2.2 Manueller Betrieb

Der manuelle Betrieb dient zur Gerätkontrolle, wenn Ihre Fernbedienung nicht verfügbar ist.

### ZUGANG

Öffnen Sie die Frontplatte indem Sie vorsichtig beide Enden gleichzeitig anheben. Wenn sie weit genug geöffnet ist, hören Sie ein Klicken und die Frontplatte bleibt stehen.

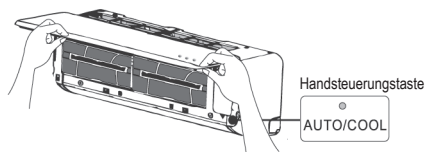

### BETRIEB

Drücken Sie mehrmals auf die Handsteuerungstaste um Betriebsart wie folgt zu wechseln:

- a Einmal = AUTO-Betrieb [Heizen, Kühlen oder Lüfter 24°C und Lüftergeschwindigkeit Auto].
- b Zweimal=COOLING-Betrieb [ schaltet auf AUTO-Betrieb nach 30 Minuten (hauptsächlich zu Testzwecken)].
- c Dreimal = OFF.

### BEENDEN

Schließen Sie die Frontplatte indem Sie sie an beiden Enden fest nach unten ziehen, bis sie ihren anfängliche Position wieder erreicht hat.

### WIEDERHERSTELLEN

Wenn Sie die Fernbedienung benutzen, beginnt wieder der Normalbetrieb des Geräts.

## 2.3 So funktioniert es

### Hauptbetriebsarten: AUTO / COOL / DRY / HEAT\* / FAN

[\*] Modellabhängig

#### AUTO-Betrieb

- Bei dieser Einstellung wird das System automatisch zu der eingestellten Betriebsart und Lüftergeschwindigkeit wechseln-
- [Im Frühling und im Herbst kann eine nähere Temperaturregelung Änderungen beim COOL/ HEAT-Betrieb erforderlich machen.]

#### DRY-Betrieb

Bei dieser Betriebsart hat die Luftentfeuchtung Vorrang. Das wird durch geringere Lüftergeschwindigkeit und Takten des Verdichters erreicht und so wird die Raumtemperatur geregelt.

#### SLEEP-Betrieb

Wenn gewählt, wird die eingestellte Temperatur um 1°C pro Stunde für die 2 ersten Stunden erhöht (Kühlen) oder gesenkt (Heizen). Danach bleibt die neue Temperatur für 5 Stunden konstant bevor das Gerät ausgeschaltet wird.

Diese Betriebsart spart Energie und bessert den nächtlichen Komfort durch Synchronisierung mit dem Stoffwechsel.

### Tipps für einen wirtschaftlichen Betrieb

- Regeln Sie die Temperatur so, dass Sie ein gemäßigtes Komfortniveau erreichen.
- Zu hohe oder zu niedrige Temperaturen sind energieverschwendend.
- Erhöhen Sie die Leistung, indem Sie Fenster und Türen geschlossen lassen.
- Beschränken Sie den Energieverbrauch [Betriebszeit] mit Hilfe der TIMER-Funktion.

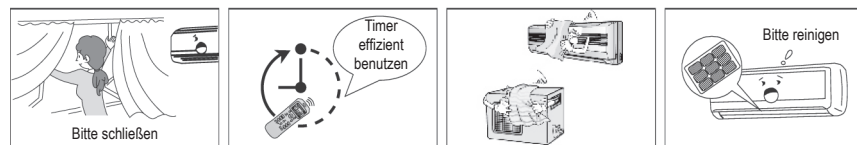
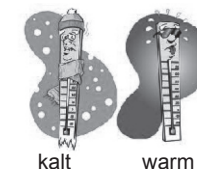

- Blockieren Sie nicht die Lufteintritts- oder Luftaustrittsöffnungen. Das wird eine schlechte Leistung, höhere Betriebskosten und eine kürzere Lebensdauer des Produkts zur Folge haben.
- Prüfen Sie regelmäßig die Luftfilter und reinigen Sie sie, wenn nötig.

## 2.4 Richtungssteuerung

### Einstellung der vertikalen Luftstromrichtung

- Drücken Sie auf "AIR DIRECTION" an der Fernbedienung, um die vertikale Luftstromrichtung einzustellen. Die Lamellen der Lufteintrittsöffnung bewegen sich langsam jedes Mal, wenn Sie auf die Taste drücken.
- Drücken Sie auf "SWING" für eine ständige Bewegung der Lamellen.

Hinweis: Für Einzelheiten sehen Sie bitte das FERNBEDIENUNGSHANDBUCH.

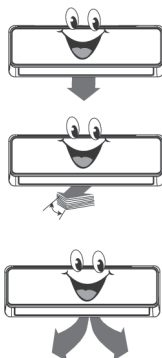

### Einstellung der horizontalen Luftstromrichtung

#### Schritt 1

SCHALTEN SIE das Gerät durch den Schalter MAIN AUS (oder ziehen Sie den Netzstecker heraus)

#### Schritt 2

Ziehen Sie die horizontale Lufteintrittsöffnung mit beiden Händen nach unten.

#### Schritt 3

Identifizieren Sie die Hebel wie angezeigt.

[An der obersten Stelle des Luftaustritts an den gesenkten vertikalen Lamellen].

#### Schritt 4

Bewegen Sie den linken oder rechten Hebel, um die Luft in die erwünschte Richtung zu leiten.

#### Schritt 5

SCHALTEN SIE das Gerät durch den Schalter MAIN EIN! (oder verbinden Sie erneut das Netzkabel)

**⚠️ WARNHINWEIS**  
Nehmen Sie diese Anpassung nicht vor, wenn das Gerät in Betrieb ist. Der zufällige Kontakt mit dem Lüfter kann schwere Verletzungen zur Folge haben.

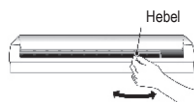

HINWEIS: Die Isolierung der Hauptstromversorgung synchronisiert den horizontalen Lufteintritt.

## NOTIZ:

### LUFTEINTRITTSPOSITION

#### Ganz unten

Bei den Betriebsarten COOLING oder DRY kann sich Wasser kondensieren und in Tropfen vom Gerät fallen.

#### Enge Öffnung

Die Behinderung des Luftstroms beeinträchtigt die Leistung und kann zu Kondensation führen.

#### Geschlossen

Wenn sie sich nicht öffnet, das Gerät nicht in Betrieb nehmen, sonst kann es zu Schäden kommen.

### LUFTEINTRITTSAKTIVITÄT

Nach einem schnellen Neustart kann es sein, dass die Lamellen des Lufteintritts sich für ±10s nicht bewegen.

## 2.5 Besondere Funktionen

### ■ Verdichterverzögerung

Eine Verzögerung von 3-4 Minuten nach der Inbetriebnahme dient zum Schutz des Verdichters.

### ■ Vermeidung von kalter Zugluft

Das Innengerät wird vorgewärmt bevor der Lüfter zu laufen beginnt, um unangenehme Zugluft im Heizbetrieb zu vermeiden. Diese Verzögerung soll nur einige Minuten dauern.

### ■ Automatisches Entfrostn

Beim Heizbetrieb bildet sich Eis auf dem Außengerät. Damit es abtaut, stoppt der Lüfter des Innengeräts für einige Minuten und dann beginnt wieder der Heizbetrieb.

### ■ Auto Restart\*

Nach einem Stromausfall wird das Gerät automatisch wieder in Betrieb gesetzt. Alle vorherigen Benutzereinstellungen werden wieder hergestellt.

### ■ Automatische Leckageerkennung\*

Wenn eine Kältemittelleckage entdeckt wird, erscheint am Gerät die Anzeige des Code "EC" oder die LED blinken (je nach Modell).

### ■ Vorbeugung von Schimmelbildung\*

Diese Funktion lässt den Lüfter des Innengeräts für 7-10 Minuten in niedriger Geschwindigkeit laufen, nachdem der Benutzer die Anlage im Kühlbetrieb ausgeschaltet hat. Das Wischen der Wassertropfen auf dem Wärmeaustauscher des Innengeräts verhindert die Bildung von Schimmel.

**⚠️** Wenn dieser Prozess unterbrochen wird, kann die Steuerungslogik durcheinander gebracht werden. Um das zu beheben, unterbrechen Sie für kurze Zeit die Energieversorgung.

### ■ Lufteintrittsspeicher\*

Der Winkel des horizontalen Lufteintritts wird gespeichert und die letzte vom Benutzer gewählte Position wird wieder hergestellt. Das wird nicht passieren, wenn auf die Tasten Turbo oder Handsteuerung gedrückt wurde oder nach einem Stromausfall.

### ■ Luftreinigung\*

#### Ionisator\*

Negative Ionen werden der Luft zugeführt, damit sie den Effekt von Wald oder Wasserfall auf die Menschen simulieren.

#### Plasma\*

Die Staubpartikel der durchziehenden Luft sind elektrisch geladen. Das hilft bei der Entstaubung, der Minderung von Gerüchen und verringert die Mortalität aufgrund von luftübertragenen Bakterien.

#### ■ Selbstreinigung\*

Die luftübertragenen Bakterien benutzen die Feuchtigkeit des Wärmeaustauschers des Innengeräts zu ihrer Entwicklung. Diese Entwicklung wird durch regelmäßiges Trocknen des Wärmeaustauschers verhindert. Durch einfaches Drücken der Taste "self clean" wird dieser Prozess automatisch von der Fernbedienung gesteuert.

#### Nur-Kühl-Modelle

Nur der Lüfter des Innengeräts läuft mit geringer Geschwindigkeit für 30 Minuten, dann wird das Gerät ausgeschaltet.

#### Heiz- und Kühlgeräte [Wärmepumpen]

Nur der Lüfter des Innengeräts läuft mit geringer Geschwindigkeit für 13 Minuten. Heizen ist für eine Minute aktiv und dann läuft der Lüfter für nur eine Minute, und schließlich wird das Gerät ausgeschaltet. Dieser Reinigungsprozess kann beliebig wiederholt werden.

Hinweis:  
1 Diese Funktion ist bei den Betriebsarten COOLING oder DRY aktiv.  
2 Vor der Aktivierung soll die Klimaanlage für mehr als 30 Minuten im Kühlmodus laufen.  
3 Die Aktivierung macht alle TIMER-Einstellungen rückgängig.  
4 Das erneute Drücken auf die SELF CLEAN- oder die ON/OFF-Taste während des Reinigungsprozesses bricht den Betrieb ab und schaltet das Gerät aus.

[\*] Modellabhängig

## Pflege und Wartung

SCHALTEN Sie die Stromversorgung AUS VOR der Reinigung oder der Wartung des Geräts!

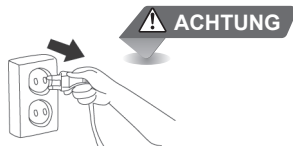

### Filterreinigung

**1** Öffnen Sie die Frontplatte indem Sie vorsichtig beide Enden gleichzeitig anheben. Bei einem bestimmten Winkel hören Sie ein Klicken und die Frontplatte bleibt stehen.

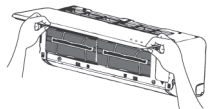

**3** Entfernen Sie den kleinen Spezialfilter.

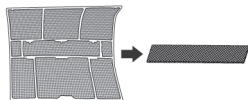

**5** Reinigen Sie den/die kleinen Filter mit dem Staubsauger. [Von Zeit zu Zeit ersetzen]



**7** Setzen Sie den Filter in umgekehrter Reihenfolge wieder ein, wie oben (Punkt 2) beschrieben.



### Allgemeine Reinigung

Benutzen Sie zum Reinigen des Gitters, des Gehäuses und der Fernbedienung ein weiches, feuchtes Tuch.

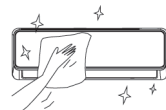

- Keine Chemikalien wie Reinigungsmittel, Verdüner oder Schleifpolitur usw.,
- Keine Wärme (über 40°C)

**2** Halten Sie die Griffe des Filters, um ihn etwas anzuheben, und dann ziehen Sie ihn langsam nach vorne. Nehmen Sie jetzt den Filter heraus, indem Sie ihn vorsichtig nach unten schieben.



**4** Reinigen Sie den/die großen Luftfilter mit Seifenwasser. Spülen Sie mit klarem Wasser. Schütteln Sie das restliche Wasser ab.

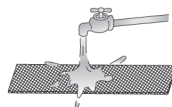

**6** Setzen Sie wieder den kleinen Filter in den großen ein.

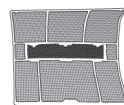

**8** Schließen Sie die Frontplatte.

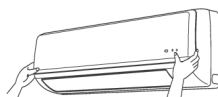

### Lagerungsvorbereitung

[wenn das Gerät für lange Zeit nicht benutzt werden soll]

- 1) Reinigen Sie die Luftfilter
- 2) Bei feuchtem Klima lassen Sie das Gerät im Fan-only-Modus laufen, bis es trocknet.
- 3) Schalten Sie die Klimaanlage mit Hilfe der Fernbedienung aus und entfernen Sie die Batterien.
- 4) Schalten Sie die Stromversorgung aus.

### Betrieb nach der Lagerung

- 1) Schalten Sie die Stromversorgung wieder ein.
- 2) Bei niedrigen Umgebungstemperaturen warten Sie 24 Stunden.
- 3) Legen Sie die Batterien wieder in die Fernbedienung ein und schalten Sie das Gerät ein.

### Vorbeugende Wartung

Prüfen Sie regelmäßig Ihr Gerät auf:

1. Blockierten Luftstrom durch das Innen- und Außengerät.
2. Wasser- oder Ölleckage.
3. Beschädigte oder nicht angeschlossene Kabel



**Metallteile können scharfe Kanten haben, die Verletzungen verursachen. VORSICHT!**

**Die regelmäßige hochwertige Wartung des Innen- und Außengeräts ist sehr wichtig.**

- Für Tiefenreinigung, Schmierungen und Funktionskontrolle aller wichtigen Bauteile ist die WARTUNG durch Fachleute erforderlich.
- Unternehmen Sie solche Arbeiten nicht selbst.
- Wenden Sie sich an einen geeigneten Dienstleister.

*Luftfilter-Erinnerungsfunktion (optional)*

### Filterreinigungs-Erinnerungsfunktion

Nach einem Betrieb von 240 Stunden wird am Anzeigefeld des Innengeräts die Meldung "CL" erscheinen und blinken; das ist eine Erinnerungsfunktion, damit Sie den Luftfilter zum effizienteren Betrieb reinigen. Nach 15 Sekunden wird die vorherige Anzeige wieder erscheinen. Wenn die Anzeige "CL" erscheint und blinkt, drücken Sie 4 Mal auf die LED-Taste der Fernbedienung oder mindestens 3 Mal auf die Handsteuerungstaste, um die registrierte Betriebszeit zu löschen, sonst wird das nächste Mal, wenn Sie das Gerät einschalten, die Anzeige "CL" wieder erscheinen und für weitere 15 Sekunden blinken.

### Filteraustausch-Erinnerungsfunktion

Nach einem Betrieb von 2880 Stunden wird am Anzeigefeld des Innengeräts die Meldung "nF" erscheinen und blinken; das ist eine Erinnerungsfunktion, damit Sie den Luftfilter zum effizienteren Betrieb austauschen. Nach 15 Sekunden wird die vorherige Anzeige wieder erscheinen. Wenn die Anzeige "nF" erscheint und blinkt, drücken Sie 4 Mal auf die LED-Taste der Fernbedienung oder mindestens 3 Mal auf die Handsteuerungstaste, um die registrierte Betriebszeit zu löschen, sonst wird das nächste Mal, wenn Sie das Gerät einschalten, die Anzeige "nF" wieder erscheinen und für weitere 15 Sekunden blinken.

## Leitfäden, Tipps und Sicherheitshinweise

Folgendes kann während des normalen Betriebs auftreten ohne Anzeichen einer Fehlfunktion zu sein.

Fall	Erklärung
Verzögertes Kühlen und Heizen.	Eine Verzögerung von 3 Minuten schützt den Verdichter.
Veränderung der Lüftergeschwindigkeit -aus, sehr langsam, dann normal	Das passiert automatisch im Heizbetrieb und verhindert, dass die Personen im Raum kaltem Luftzug ausgesetzt werden.
Der Heizbetrieb stoppt plötzlich und die Entfrostsleuchte blinkt.	Entfrostsung des Außengeräts ist im Gange (5-10 Minuten).
Dunst kommt aus dem Innengerät	Das kann passieren, wenn die Temperatur des Geräts niedrig und die Luft im Raum heiß und feucht ist.
Schwache Geräusche kommen aus der Klimaanlage.	"Zischen": normal - Gasdruckausgleich beim Starten oder Stoppen des Verdichters.
	"Quietschen": normal - Ausdehnung und Kontraktion von Plastik- und Metallbauteilen.
	Blasgeräusch - normal, wenn die Lufteintrittsöffnung ihre Startposition wiedererlangt.
Staub kommt aus dem Gerät.	Das kann passieren, wenn die Klimaanlage für lange Zeit nicht benutzt worden ist oder wenn sie zum ersten Mal benutzt wird.
Ein seltsamer Geruch ist spürbar.	Meistens von Chemikalien, Zigarettenrauch, Kochen usw. verursacht. Wenn das nicht zutrifft, wenden Sie sich an einen geeigneten Auftragnehmer.
Beim Kühlen oder Heizen geht die Anlage auf Fan Only über.	Die Raumtemperatur und die mit der Fernbedienung gewählte Temperatur sind gleich. Wenn das nicht zutrifft, wenden Sie sich an einen geeigneten Auftragnehmer.
Schlechte Heizleistung	Das kann passieren, wenn die Außentemperatur 0 Grad Celsius oder weniger ist.
	Wenn das nicht zutrifft, wenden Sie sich an einen geeigneten Auftragnehmer.
Das Gerät schaltet sich automatisch ein	Das ist normal, wenn der Strom nach einem Stromausfall wiederkommt.
Der Betrieb ist unregelmäßig, unvorhersehbar oder das Gerät reagiert nicht.	Eventuelle Fehlfunktion wegen Störung durch Mobilfunkmasten und Fernbedienungsverstärker.
	Schalten Sie den Strom aus und dann wieder ein.
	Drücken Sie auf die Taste ON/OFF der Fernbedienung damit das Gerät wieder in Betrieb genommen wird.
	Wenn das Problem bestehen bleibt, wenden Sie sich an einen geeigneten Auftragnehmer.

PROBLEM	BITTE ZUERST PRÜFEN!
<b>Das Gerät läuft nicht.</b>	• Gibt es einen Stromausfall?
	• Ist ein Schalter ausgeschaltet, ein Trennschalter ausgelöst oder eine Sicherung durchgebrannt?
	• Sind die Batterien der Fernbedienung neu?
	• Sind die Uhr und der Timer der Fernbedienung richtig eingestellt?
<b>Nicht kühl/warm genug</b>	• Sind die Temperatur- und Betriebsarteneinstellungen korrekt?
	• Sind die Luftfilter sauber?
	• Sind Fenster und Türen geschlossen?
	• Ist der Luftstrom in Lufteintritt und Luftaustritt von Innen- und Außengerät ungehindert?
	• Steht die Lüftergeschwindigkeit auf High und erlauben die Luftstromschlitze die größtmögliche Luftströmung?

**WENN DAS GERÄT NICHT WIE ERWARTET REAGIERT**

- Notieren Sie die Modellnummer des Produkts,
- Wenden Sie sich an einen geeigneten Auftragnehmer,
- Sagen Sie ihm alles, was Sie festgestellt haben!



**Wenn EINS von folgenden Problemen auftritt, schalten Sie das Gerät sofort aus!**

- Das Netzkabel ist beschädigt oder unnormal warm.
- Brandgeruch wird spürbar.
- Laute oder unnormale Geräusche sind hörbar.
- Eine Sicherung brennt oft durch oder ein Trennschalter wird oft ausgelöst.
- Wasser oder Gegenstände fallen in oder um das Gerät herum.
- Anzeigelampen blinken ständig.
- Ein Selbstdiagnosecode erscheint, wie EO, E1, E2 ... oder F0, F1, F2.. oder P0, P1, P2...usw.

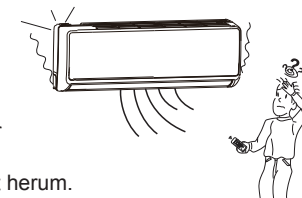

**! VERSUCHEN SIE NICHT, DIESE PROBLEME SELBST ZU LÖSEN! WENDEN SIE SICH AN EINEN QUALIFIZIERTEN DIENSTLEISTER!**